



ALUTHERM *Heating*







Rookgasafvoer &
Luchttoevoer B23/C33
compacte CV-Ketel
Alutherm C 850-1050

Hybride **Connect**₂

Rookgasafvoer & Luchttoevoer / RGA
voor de C Serie toestellen C850 en C1050

B23/C33		C 850, C 1050
ROOKGASAFVOER Ø 250 mm & LUCHTTOEVOER Ø 200 mm		
Artikelnummer	Omschrijving	Beeld
801508	<p>Verticale (dak)doorvoer: Ø 350 mm.</p> <p>Rookgasafvoer: Ø 250 mm.</p> <p>Toestel type B: exclusief boekstuk.</p>	
801510	<p>Toestel type C: broekstuk apart bestellen (T-stuk Alu 200/350)</p> <p>Rookgasafvoer: Ø 250 mm.</p> <p>Luchttoevoer: Ø 200 mm.</p>	
801512	Plakplaat voor plat dak universeel 368 mm 0°.	
800901	Alu-fix enkelwandige rookgas-afvoerbuïs: Ø 250 mm met lengte=500 mm.	
802226	Alu-fix enkelwandige rookgas-afvoerbuïs: Ø 250 mm met lengte=1000 mm.	
800263	Alu-fix enkelwandig rookgashulpstuk 2 aansluitingen. Bocht Ø 250 mm 87-90°.	
802227	Alu-fix enkelwandig rookgashulpstuk 2 aansluitingen. Bocht Ø 250 mm 45°.	

Rookgasafvoer & Luchttoevoer / RGA
voor de C Serie toestellen C850 en C1050

B23/C33		C 850, C 1050 ROOKGASAFVOER Ø 250 mm & LUCHTTOEVOER Ø 200 mm
Artikelnummer	Omschrijving	Beeld
801535	Luchttoevoerfilter box (toestel type B)	
801511	Bladvanger Ø 200 x 180 mm.	
802233	Multi-PP cascade enkelwandige luchttoevoer buis: Ø 200 mm met lengte=500 mm.	
802235	Multi-PP cascade enkelwandige luchttoevoer buis: Ø 200 mm met lengte=1000 mm.	
802237	Multi-PP cascade enkelwandige luchttoevoer buis: Ø 200 mm met lengte=2000 mm.	
802239	Multi PP cascade enkelwandig luchttoevoer hulpstuk 2 aansluitingen. Bocht Ø 200 mm 90°.	
802241	Multi PP cascade enkelwandig luchttoevoer hulpstuk 2 aansluitingen. Bocht Ø 200 mm 45°.	
802265	Alu-fix tweedelige beugel: Ø 200 mm M8X100 mm uitwendige buisdiameter Ø 200 mm.	
802242	Alu-fix tweedelige beugel: Ø 250mm M8X100 mm uitwendige buisdiameter Ø 250 mm.	

Rookgasafvoer & Luchttoevoer / RGA voor de C Serie toestellen C850 en C1050

- Gebruik geen materialen van verschillende fabrikanten.
- Informatie m.b.t. schoorsteen berekening, zie hoofdstuk 6.5 van de installatie handleiding.
- Informatie m.b.t. de prestatie verklaringen en montagevoorschriften zie schoorsteen handleiding tevens volg de instructies in de bijgevoegde montage voorschriften van de M&G/Burgerhout/Alutherm Heating onderdelen.
- Gebruik alleen CE goedgekeurde M&G group (Muelink en Grol, Burgerhout) rookgasafvoer/luchttoevoer materialen overeenkomstig de volgende prestatieverklaringen (DOP):
 - o ALU: 0.1 T200 P1 W V1 L10/11/13 150 030.
 - o PP: 0.1 T120 H1 W2 O30 LI E U
- B toestel: installeer het toestel in een goed geventileerde ruimte.

Verticale (dak)doorvoer: \varnothing 350 mm
Rookgasafvoer: \varnothing 250 mm.
Toestel type B: exclusief broekstuk.

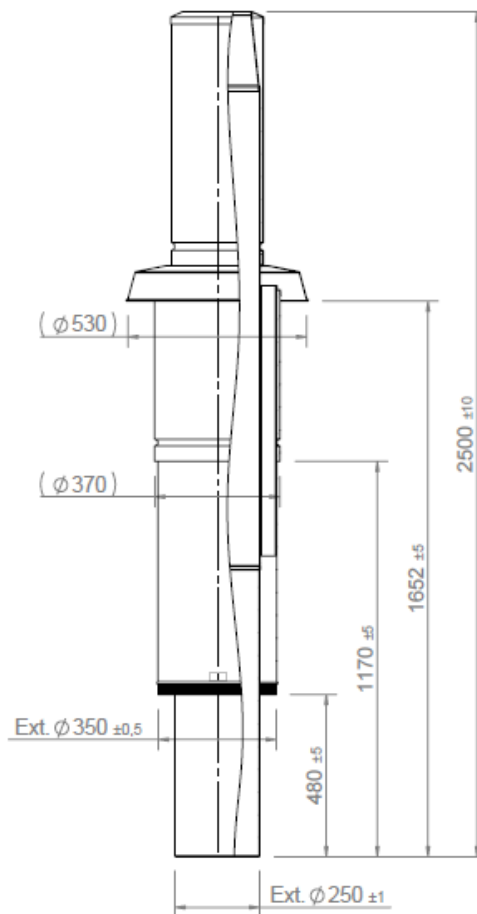

ALUTHERM *Heating*

Alutherm Heating Belfeld B.V.

Craenakker 5 | 5951 CC Belfeld | Nederland

Telefoon +31 (0)77 303 19 76

E-mail info@aluthermheating.nl

Website www.aluthermheating.nl

