







ALUTHERM *Heating*

Rookgasafvoer &
Luchttoevoer B23/C33
compacte CV-Ketel
Alutherm B 350-600

Hybride **Connect**₂

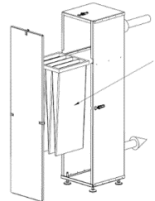
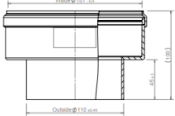
Rookgasafvoer & Luchttoevoer / RGA
 voor de B Serie toestellen B350, B425, B510 en B600

B23/C33		B 350, B 425, B 510, B 600
ROOKGASAFVOER Ø 250 mm & LUCHTTOEVOER Ø 150 mm		
Artikelnummer	Omschrijving	Beeld
801508	Verticale (dak)doorvoer: Ø 350 mm. Rookgasafvoer: Ø 250 mm. Toestel type B: exclusief broekstuk.	
801509	Toestel type C: broekstuk apart bestellen (T-stuk Alu 150/350). Rookgasafvoer: Ø 250 mm. Luchttoevoer: Ø 150 mm.	
801512	Plakplaat voor plat dak universeel 368 mm 0°. Toestel type B en C.	
800901	Alu-fix enkelwandige rookgas-afvoerbuïs: Ø 250 mm met lengte=500 mm.	
802226	Alu-fix enkelwandige rookgas-afvoerbuïs: Ø 250 mm met lengte=1000 mm.	
800263	Alu-fix enkelwandig rookgashulpstuk 2 aansluitingen. Bocht Ø 250 mm 87-90°.	
802227	Alu-fix enkelwandig rookgashulpstuk 2 aansluitingen. Bocht Ø 250 mm 45°.	

B23/C33		B 350, B 425, B 510, B 600
		ROOKGASAFVOER Ø 250 mm & LUCHTTOEVOER Ø 150 mm
Artikelnummer	Omschrijving	Beeld
801502	Bladvanger DN 150 x 180.	
801087	<p>Luchttoevoerfilter box (verloop 801537 (150-200 mm) en verloop 801564 (200-150 mm) worden geleverd met filter box).</p> <p>Lucht filter i.c.m. toestel type C alleen toegestaan voor B 350 en B 425.</p> <p>Verloop 801537 <u>direct</u> plaatsen achter toestel, vanaf hier tot aan luchtinlaatfilter doorgaan met een luchttoevoer diameter van 200 mm.</p> <p>Verloop 801564 <u>direct</u> plaatsen op filter en vanaf hier tot aan dak-doorvoer doorgaan met een luchttoevoer diameter van 150 mm.</p>	  
802232	Multi-PP cascade enkelwandige luchttoevoer buis: Ø 150 mm met lengte=500 mm.	
802233	Multi-PP cascade enkelwandige luchttoevoer buis: Ø 200 mm met lengte=500 mm.	
802234	Multi-PP cascade enkelwandige luchttoevoer buis: Ø 150 mm met lengte=1000 mm.	
802235	Multi-PP cascade enkelwandige luchttoevoer buis: Ø 200 mm met lengte=1000 mm.	
802236	Multi-PP cascade enkelwandige luchttoevoer buis: Ø 150 mm met lengte=2000 mm.	
802237	Multi-PP cascade enkelwandige luchttoevoer buis: Ø 200 mm met lengte=2000 mm.	
802238	Multi PP cascade enkelwandig luchttoevoer hulpstuk 2 aansluitingen. Bocht Ø 150 mm 90°.	
802239	Multi PP cascade enkelwandig luchttoevoer hulpstuk 2 aansluitingen. Bocht Ø 200 mm 90°.	
802240	Multi PP cascade enkelwandig luchttoevoer hulpstuk 2 aansluitingen. Bocht Ø 150 mm 45°.	
802241	Multi PP cascade enkelwandig luchttoevoer hulpstuk 2 aansluitingen. Bocht Ø 200 mm 45°.	
800861	Alu-fix tweedelige beugel: Ø 150 mm M8X100 mm uitwendige buisdiameter Ø 150 mm.	
802265	Alu-fix tweedelige beugel: Ø 200 mm M8X100 mm uitwendige buisdiameter Ø 200 mm.	
802242	Alu-fix tweedelige beugel: Ø 250 mm M8X100 mm uitwendige buisdiameter Ø 250 mm.	

Rookgasafvoer & Luchttoevoer / RGA voor de B Serie toestellen B350, B425, B510 en B600

- Gebruik geen materialen van verschillende fabrikanten.
- Informatie m.b.t. schoorsteen berekening, zie hoofdstuk 6.5 van de installatie handleiding.
- Informatie m.b.t. de prestatie verklaringen en montagevoorschriften zie schoorsteen handleiding, tevens volg de instructies in de bijgevoegde montage voorschriften van de M&G/Burgerhout/Alutherm Heating onderdelen.
- Gebruik alleen CE goedgekeurde M&G group (Muelink en Grol, Burgerhout) rookgasafvoer/luchttoevoer materialen overeenkomstig de volgende prestatieverklaringen (DOP):
 - o ALU: 0.1 T200 P1 W V1 L10/11/13 150 030.
 - o PP: 0.1 T120 H1 W2 O30 LI E U
- B toestel: installeer het toestel in een goed geventileerde ruimte.

Verticale (dak)doorvoer: \varnothing 350 mm
Rookgasafvoer: \varnothing 250 mm.
Toestel type B: exclusief broekstuk.

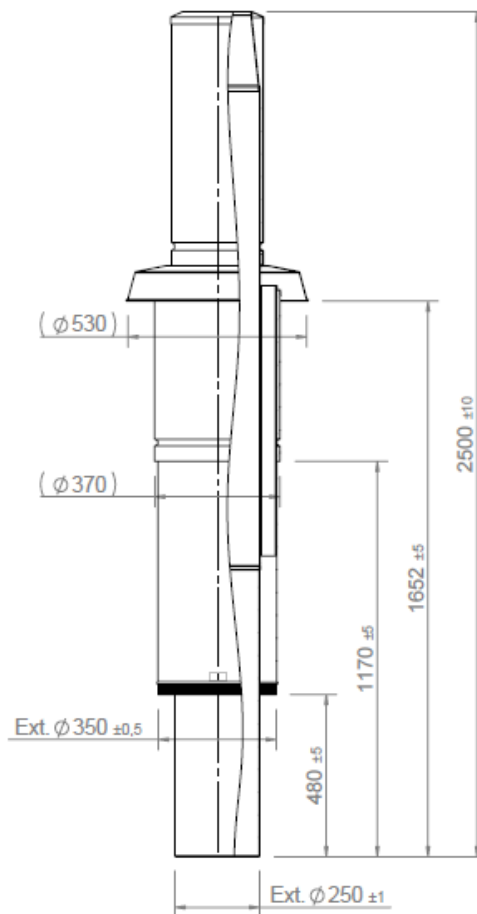

ALUTHERM *Heating*

Alutherm Heating Belfeld B.V.

Craenakker 5 | 5951 CC Belfeld | Nederland

Telefoon +31 (0)77 303 19 76

E-mail info@aluthermheating.nl

Website www.aluthermheating.nl

